

YAMAHA ROW-20SS

ペアで海のジョギングを楽しめる
ヤマハROW-20ss
ロウイングの新しい世界をつくる。





走り爽やか、ROW-20ss
いまトレーニングに、海のジョギングに。

ロウイングで爽やかな汗を流す、ジョギング気分で海を走る……。ROW-20ssは、ビギナーにも安心して楽しめるふたり乗りローボートです。全幅を広くとり、横方向の安定性を向上。またスピードも、ナックルフォアに近い高性能を実現。親子で、ペアで、仲間同志で…息のあった走りをエンジョイできます。ROW-20ss、ロウイングの新しい世界を演出する日本漕艇協会公認の普及用ボートです。



高い安定性とすぐれたスピード性を実現。

全幅は0.83mと広く確保。同時にスタン形状にも工夫を加え、トータルバランスを向上。ベテランでない横方向の安定性を確保できないダブルスカルに較べても、安定性がきわめて高くなっています。これから漕艇を始める方にも、安心な設計といえるでしょう。また水線幅は約0.60mと小さな値におさえ、波の抵抗を軽減。ナックルフォアに近い高いスピード性能を実現しています。バウとスタンには浮体を内蔵、すぐれた走行安定性と高い安全性を両立しました。

ふたりで気軽に楽しめるアレンジメント。

コックピットには2名分のシートを装備。スライディング式で体の力を合理的に走りに変えることができます。アウトリガーは軽量のアルミ合金製、六角レンチ1本でクラッチの幅や角度、回転軸の外傾の調整が自在。乗る人や漕ぎ方に合わせて、最適なオール・ポジションを選べます。扱いやすさを重視したシンプルな機構も、大きな魅力といえるでしょう。またバウは、水面からの高さを充分に確保。しかも波返しをつけて、デッキ上に水がかかるのを防いでいます。

乗りやすさをさらに高める充実の装備群。

- ① トップボール…艇前部に物が当たったときのショックを柔らげます。また船首には旗立て兼用のドレンプラグも装備。
 - ② バウ物入れ…ライターや免許証などを水に濡らさず収納。またこの部分はおお向けに寝たとき、枕がわりになります。
 - ③ ストレッチャー…乗員の体格にあわせて、最適な位置を選定できます。
 - ④ スタン物入れ…水密性にすぐれています。
 - ⑤ フィン…保針性が抜群、ゴム製で折れる心配もありません。
- 六角レンチ…サイドデッキのホルダーに収納、艇の調整用。

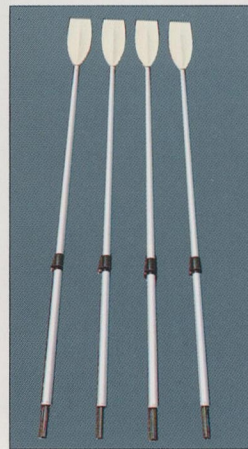
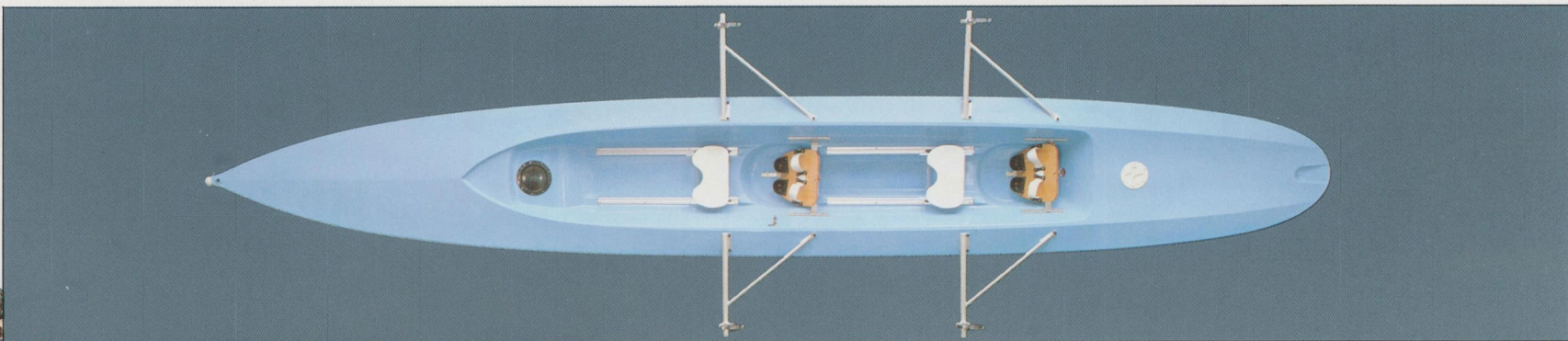

● オール



① トップボール、ドレンプラグ(旗立て)

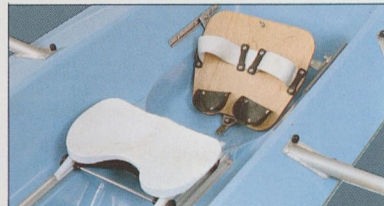

③ ストレッチャー、スライディング・シート

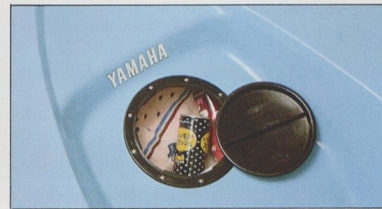

② バウ物入れ

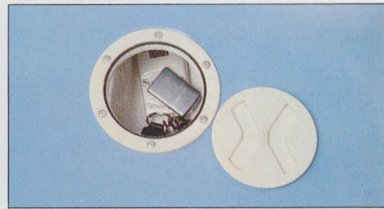

④ スタン物入れ

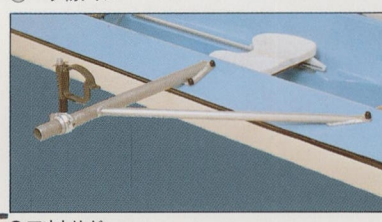
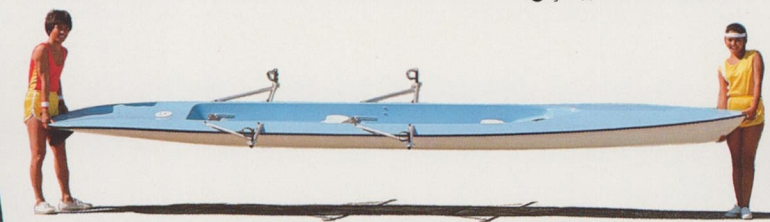

● アウトリガー

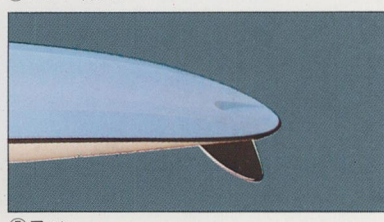

⑤ フィン

主要諸元

全長.....5.98(m)
 全幅.....0.83(m)
 艇体重量(オールなし).....42(kg)
 定員.....2名

カラーリング

	デッキ マイルドブルー
--	----------------

	ハル ライトアイボリー
--	----------------

オプション装備品

バックステア

バックステア (片側のオール1本で艇をラクに漕ぐことができます)

コーチングシート

防波板

セルフペーラー

YAMAHA ROW-20ss
 艇型式 — ROW-20ss

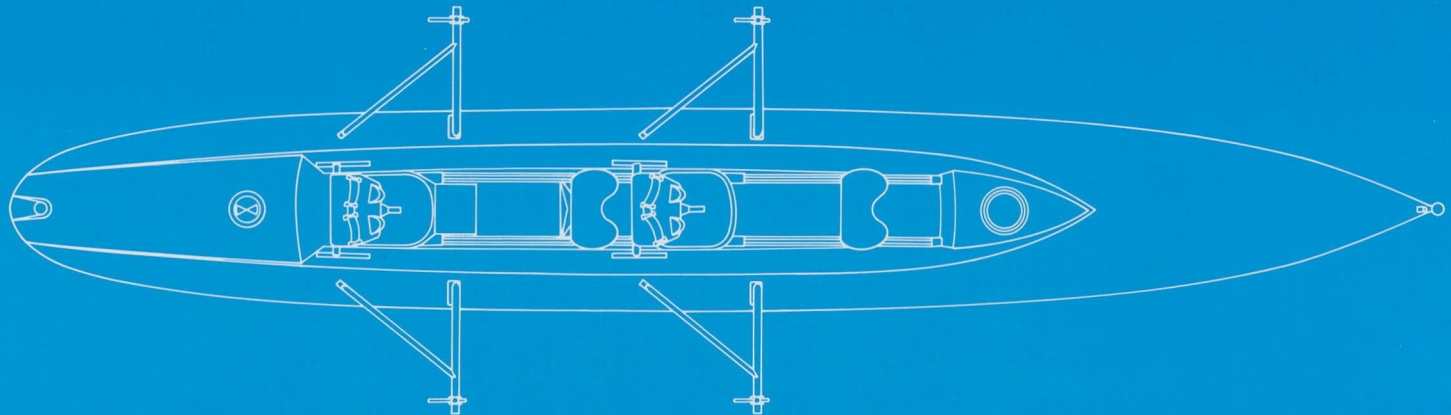
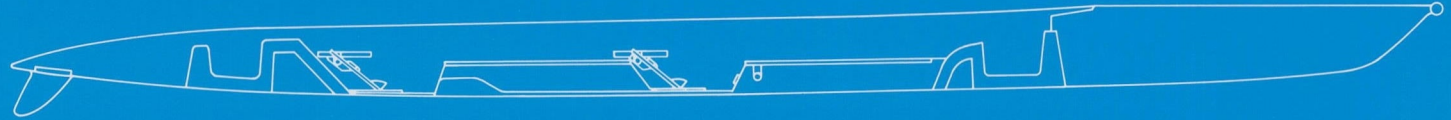

縮尺 1/30 0m 1m

— 天候・免許・点検・備品・定員・区域の確認を —

●本仕様は改良のために予告なく変更されることがあります。●製品のカラーは印刷の関係で実物と異なって見えることがあります。●写真の中にはオプション装備品を含むことがあります。●製品をお買い上げの際は取扱説明書をよくお読みください。

YAMAHA

ヤマハ発動機株式会社
 〒438 静岡県磐田市新貝2500
 TEL.05383(2)1111
 8105-7D, (A) -021017