



THE SEASONS



Christmas

「ソリ」

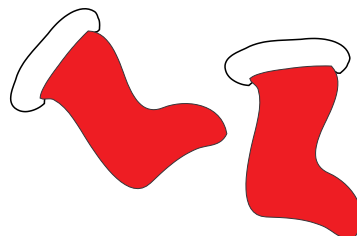

組立説明書

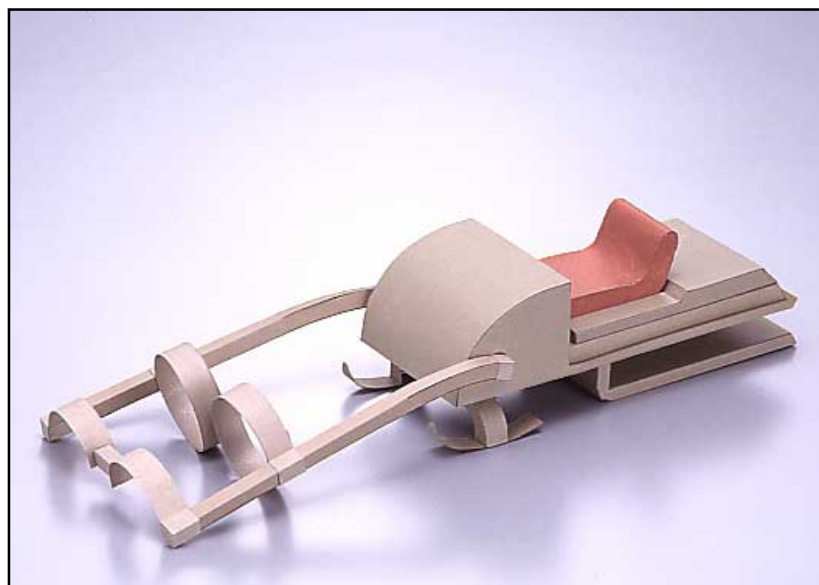

ペーパークラフト「ソリ」をダウンロードしていただきまして、ありがとうございます。シートに記載されている記号と、この説明書を参考に、すべてのパーツを組み立てると、「ソリ」のペーパークラフトモデルが完成します。ご家族揃って挑戦してください。

組立説明書 A4・4ページ

クラフト A4シート×4 パーツ総数24

これは「ソリ」の組立説明書です。パーツデータは別にダウンロードしてください。パーツデータのプリントアウトには、A4サイズで厚みのある、しっかりした用紙(官製ハガキ程度)をおすすめします。

本サイトの作例ではケント紙の135kg(0.18mm)を使用しています。

1 始める前に

用意する道具・材料

ものさし ハサミ カッターナイフ 鉄筆など先のとがったもの(折り目をつけるためのもの) サインペン ピンセット 接着剤 指先をきれいにしておくおしぼりなど。

注意していただくこと

カッターナイフなど刃物の取扱いには十分にご注意ください。また刃物を使用する場合には、厚紙などを下敷としてお使いください。

接着剤等を使用する際は、室内の換気を十分におこなってください。

データを出力するプリンタの機種によって、出力範囲が異なる場合があります。多少縮小して出力することをお勧めします。

2 作り方

切り方

組立てに必要なパーツの番号と各シートのパーツ番号を照らし合わせながら切り取ってください(パーツの名称と番号は、各シートに記されています)。

外線はカッターナイフやハサミで丁寧に切り取ります。

ワンポイント・アドバイス

カッターナイフで丁寧に切り取ってください。

山折り線は、線に沿って鉄筆など先のとがったもので軽くなぞり、折りやすくしてください。極端に強くなぞると、紙に裂け目ができってしまうので注意してください。

接着剤をつけすぎると、紙にしわができるので注意してください。

作り始める前に用紙の余白部分等で、接着剤の適量をお試しください。接着剤には乳白色の木工用ボンドをおすすめします。

小口や折り目が白く目立つ場合は、サインペンや色鉛筆などで補修してください。完成後では補修作業が難しいので、制作段階で確認しながら組み立ててください。

工作上的きまり

このペーパークラフトの工作方法は、全部で5種類。組立説明書とパーツシートには、各パーツごとに工作方法を示すマークが描かれてあります。下の工作方法の説明をよく読んで、それぞれのパーツの組立てに必要な工作方法に従って組み立ててください。

パーツの記号と番号は、各シートに記されています。

工作方法の表記

—— (実線)

この部分は**山折り**にしてください。(組立説明書では、 \wedge で記されています。)

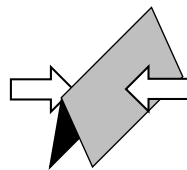

- - - (破線)

この部分は**谷折り**にしてください。(組立説明書では、 \vee で記されています。)

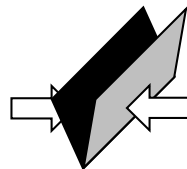

—— (太線)

この部分には**切り込み**を入れてください。(組立説明書では、 \blacktriangleleft で記されています。)

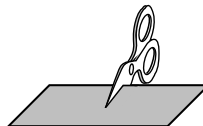

このマークがある部分は**切り抜い**てください。(組立説明書でも、同じマークで記されています。)

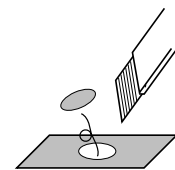

○ または ×

同じ色、同じマークがついている部品を**接着**します。(組立説明書でも、同じマークで記されています。)

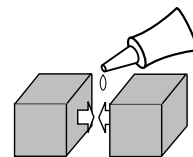

3 組立

各パーツを、組立図と工作方法を参考にして組み合わせてください。

ソリ パーツリスト

| シートNo | パーツNo | 工作方法 |
|-------|-------|------|
| A | 1 | △ |
| A | 2 | △ |
| A | 3 | △ |
| A | 4 | △ |
| A | 5 | △ |
| A | 6 | △ |

| シートNo | パーツNo | 工作方法 |
|-------|-------|------|
| B | 7 | △ × |
| B | 8 | △ × |
| B | 9 | △ |
| B | 10 | △ |
| B | 11 | △ ○ |
| B | 12 | △ ○ |
| B | 13 | △ ○ |
| B | 14 | △ ○ |
| B | 15 | △ * |

| シートNo | パーツNo | 工作方法 |
|-------|-------|-------|
| C | 16 | △ ▽ ◀ |
| C | 17 | △ ▽ ◀ |
| C | 18 | △ ▽ |
| C | 19 | △ ▽ |
| C | 20 | △ ▽ × |
| D | 21 | △ |
| D | 22 | △ |
| D | 23 | △ ▶ |
| D | 24 | △ ▽ × |

組立図

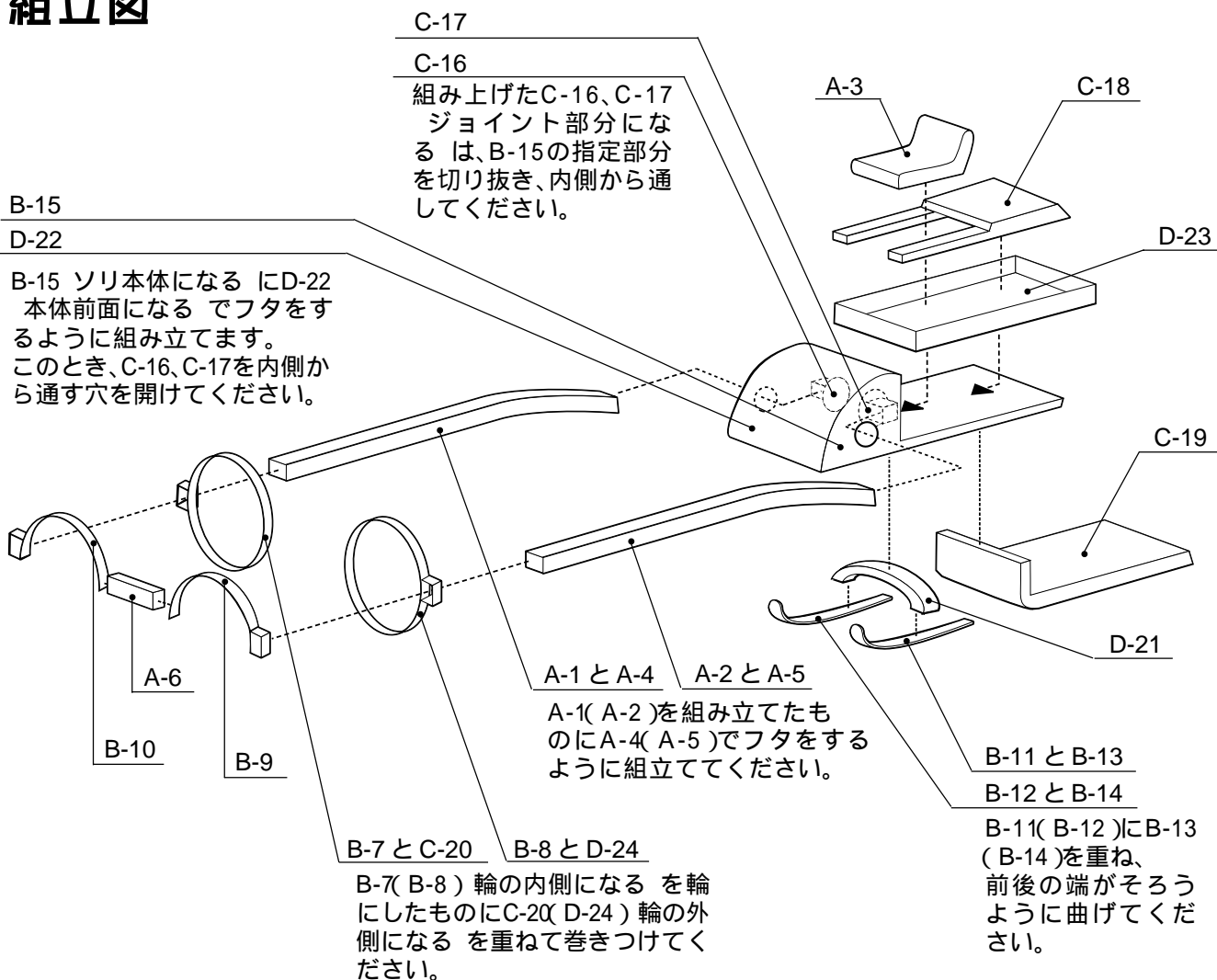

トナカイのペーパークラフトと合体させれば クリスマスムードあふれるディスプレイのできあがり!



ソリとトナカイをセットにする場合、ソリの銅輪の中に、トナカイの後ろ脚から胴体をくぐらせるようにして通します。

楽しみ方ワンポイント

プリンタ用紙だけでなく、厚手の色画用紙などにプリントアウトすると、質感のちがうモデルになります。 パーツごとに色の違う紙を使うテクニックもあります。よりオリジナリティを出したい方は、無地でプリントアウトして好きな色に塗ってみましょう。自分だけのカラーリングが楽しめます。