

LBAR05

Basic 機型

●無馬達單軸滑台

●推桿型



訂購型號

LBAR05

主機	導程指定 20:20 mm 10:10 mm 5:5 mm	形狀 S:直線型 A:轉折	馬達規格 Y:Y規格(參閱下文) P:P規格(參閱下文) A:A規格(參閱下文) S:S規格(參閱下文) N:N規格(參閱下文)	行程 50~600 (50 mm 間距)
----	--	---------------------	---	----------------------------

【注意事項】

本產品未安裝馬達。
請客戶自行準備、安裝、調整馬達及驅動器。
請參閱使用者手冊的馬達安裝方法，正確進行安裝。
馬達的調整方法請透過客戶自備馬達的手冊等資料，進行確認。
在發生振動、共振的狀態下運作，產品壽命可能會縮短。
受適用馬達影響，也可能達不到產品性能。
請客戶自行安裝、調整馬達安裝用專用零件。

基本規格

適用馬達	100 W		
重複定位精度 ^{※1}	±0.01 mm		
減速機構	轉造滾珠螺桿φ12 (C7 級)		
行程	50 mm~600 mm (50 mm 間距)		
最高速度 ^{※2,※3}	1200 mm/sec	600 mm/sec	300 mm/sec
滾珠螺桿導程	20 mm	10 mm	5 mm
最大可搬運荷重 ^{※3}	水平	15 kg	25 kg
	垂直	4 kg	8 kg
最大推進力 ^{※3}	100 N	200 N	400 N
推桿不旋轉精度	±0°		
主機最大截面外形	W 54 mm × H 54.7 mm		
全長	直線型	ST + 269.5 mm	
	轉折	ST + 249 mm	
使用環境溫度、濕度	0~40 °C、35~80 %RH (無結露)		

※1. 單方向的重複定位精度
 ※2. 移動距離短時，受動作條件的影響，有時可能無法達到最高速度。
 有效行程超過 350mm 時，根據動作區域不同，可能會出現滾珠螺桿共振的情況。
 (危險速度)
 此時請參考表中所示的最高速度，對速度進行下調。
 ※3. 根據安裝的馬達，有時可能無法滿足記述的規格。
 ※ 加速度 / 減速度、慣性力矩請參閱 P.136。

適用馬達

●適用伺服馬達

規格	法蘭尺寸	□ 40
	瓦數	100 W

※ 帶*標記型號的馬達輸出不同，但可以安裝。

馬達規格	廠商名稱	型號
Y	(株)安川電機	SGMJV-01 SGM7J-01
	(株)KEYENCE	SV-□010 SV2-□010
	三菱電機(株)	HF-KP13 HG-KR13 HK-KT13
	OMRON (株)	R88M-K10030 R88M-1M10030
	Panasonic (株)	MHMF01
	山洋電氣(株)	R2□A04010
	多摩川精機(株)	TSM3104
	DELTA 電子(株)	ECMA-C10401
	FANUC (株)	βiSO.3/5000
	Kingservo	KSMA01LI□S KSMA01LG
	Siemens	1FK2102-1AG 1FL6024-2AF
	Schneider	BCH2MB013
Beckhoff	AM3012C*	
Allen-Bradley	TLY-A130*	
P	Panasonic (株)	MSMD01 MSMF01

●適用步進馬達

規格	法蘭尺寸	□ 42
----	------	------

馬達規格	廠商名稱	型號
A	東方馬達(株)	AZM46 ARM46 RKS54
		S
N	NEMA 標準	NEMA17

※ NEMA 標準馬達的尺寸可能會因廠商而異，敬請注意。
 ※ 馬達規格：A/S/N 不能使用轉折專用零件。

由此確認



▶ 在本公司會員網站上，可輕鬆進行週期時間模擬。詳情請參閱 P.16。

■ 推桿撓度 (參考值)

各行程的撓度請參照下述圖表。

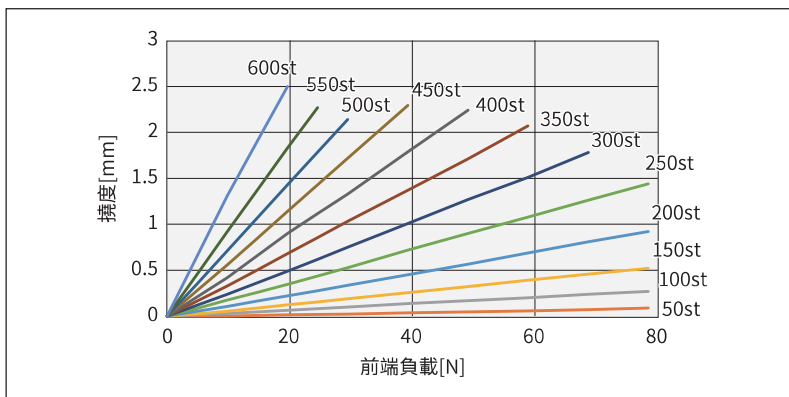

■ 容許可搬運荷重

各偏移量的容許可搬運荷重,請參照下述圖表。

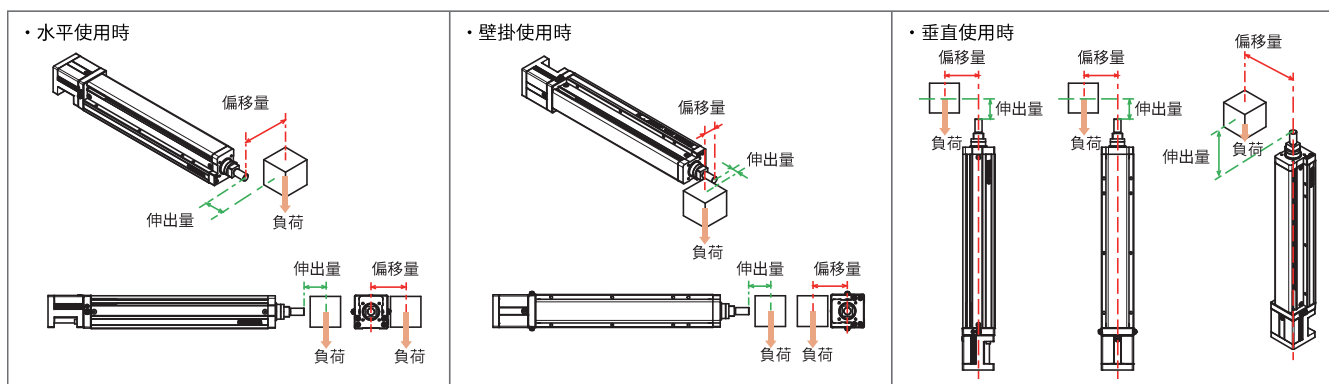

※1.如搬運荷重超過以下重量時,請使用外置支撐導桿。
 為了避免對推桿施加不必要的負荷,請靈活安裝支撐導桿。
 ※2.導桿壽命為 5000km 時的值。

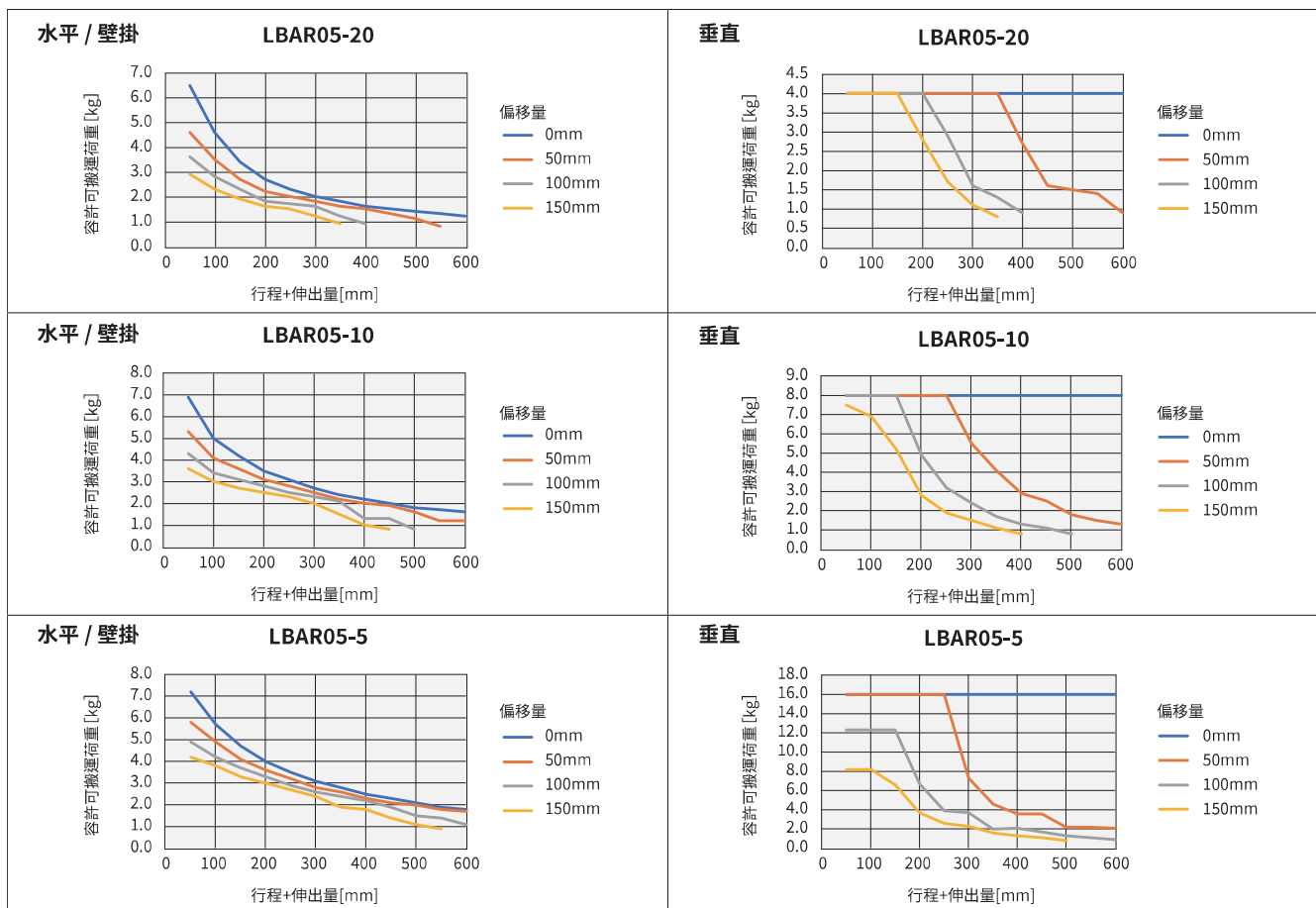

特色
 Basic 機型
 Advanced 機型
 LGXS
 Basic 機型
 ABAS
 Advanced 機型
 AGXS
 Basic 機型
 ABAR
 加速度 / 減速度
 容許慣性力矩
 選配件
 雙軸輸入 / 輸出
 EP-01

LBAR05 直線型 (S)

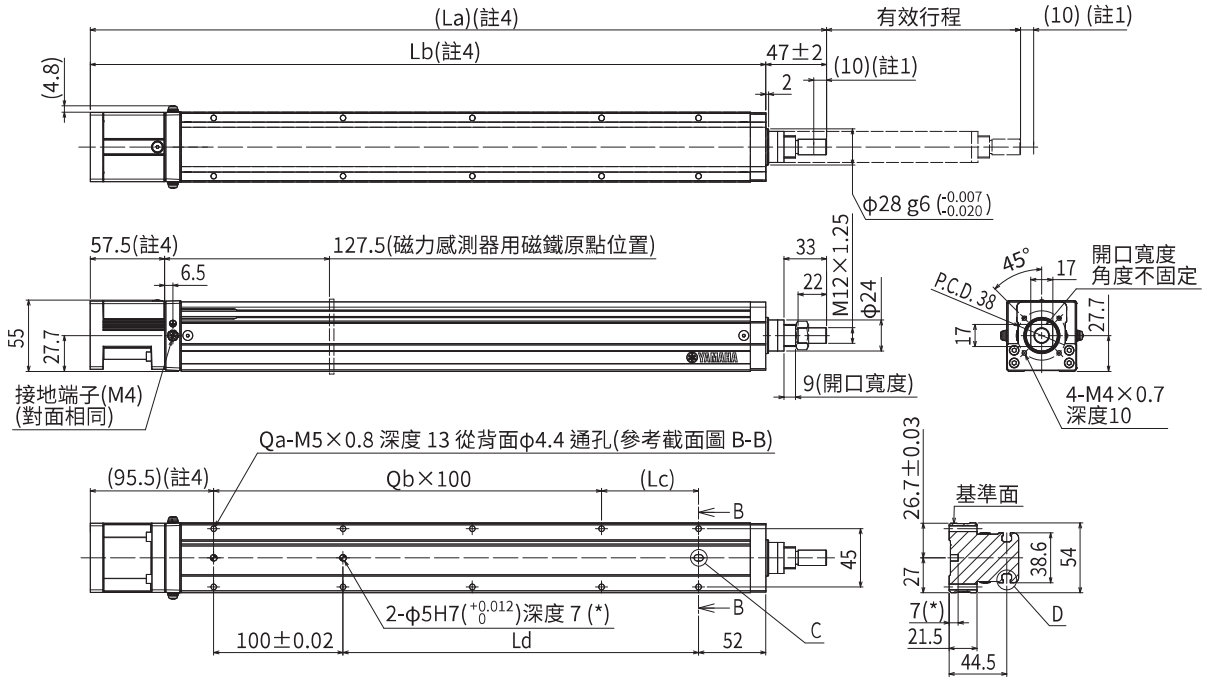

截面圖 B-B

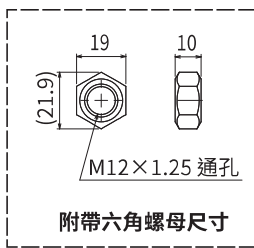
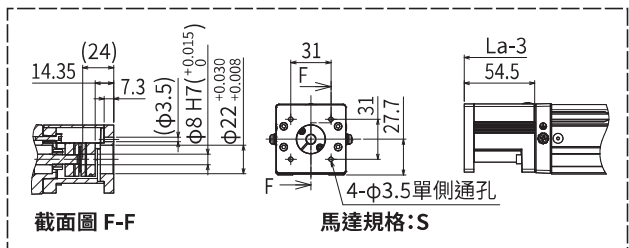
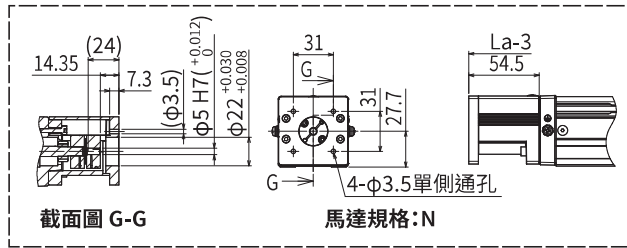
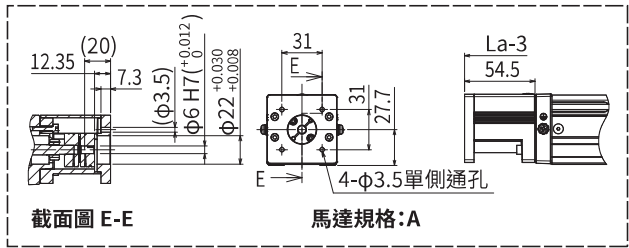
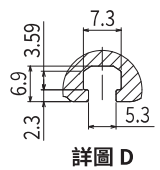
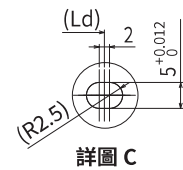
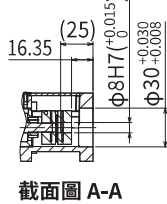
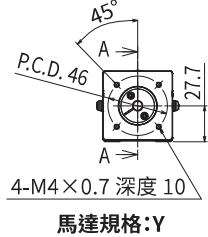
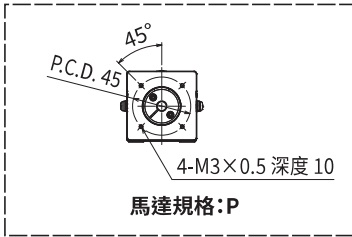

註1. 從兩端到機械限位器限停的位置。
 註2. 請客戶自行安裝、調整馬達安裝用專用零件。詳情請參閱產品手冊。
 註3. 用安裝通孔對主機安裝時，推薦使用桿長為<<30 mm 以上>>的內六角螺絲<M4 × 0.7>。
 用安裝螺絲對主機安裝時，推薦使用桿長為<<台架厚度 + 10 mm 以下>>的內六角螺絲<M5 × 0.8>。
 註4. 馬達規格:A/S/N時，為標記尺寸<<-3 mm>>。
 註5. 供油用噴嘴 (推薦) (詳情參閱 P.143)
 零件編號: KFU-M3861-00

有效行程	50	100	150	200	250	300	350	400	450	500	550	600
La	319.5	369.5	419.5	469.5	519.5	569.5	619.5	669.5	719.5	769.5	819.5	869.5
Lb	272.5	322.5	372.5	422.5	472.5	522.5	572.5	622.5	672.5	722.5	772.5	822.5
Lc	25	75	25	75	25	75	25	75	25	75	25	75
Ld	25	75	125	175	225	275	325	375	425	475	525	575
Qa	6	6	8	8	10	10	12	12	14	14	16	16
Qb	1	1	2	2	3	3	4	4	5	5	6	6
主機重量 (kg)	1.7	1.9	2	2.2	2.4	2.6	2.7	2.8	2.9	3	3.2	3.4
最高速度 (mm/sec)	導程 20	1200						960	780	600	480	420
	導程 10	600						480	390	300	240	210
	導程 5	300						240	195	150	120	105
	速度設定	-						80%	65%	50%	40%	35%

LBAR05 轉折型 (A)

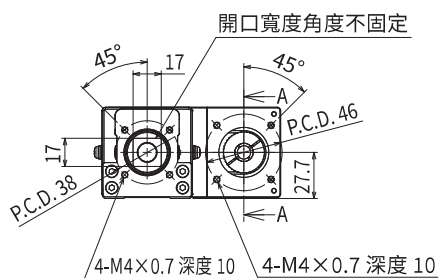
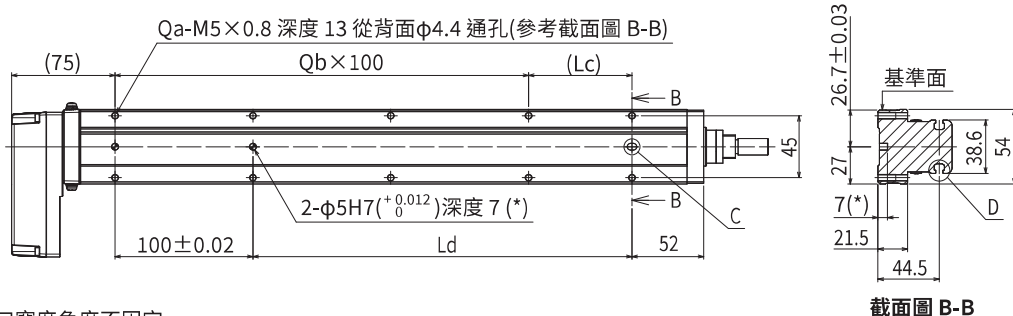
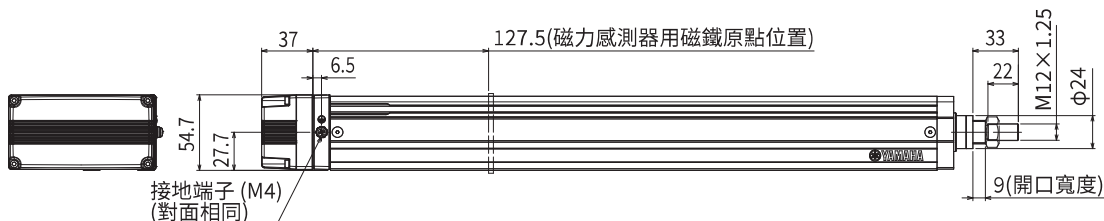
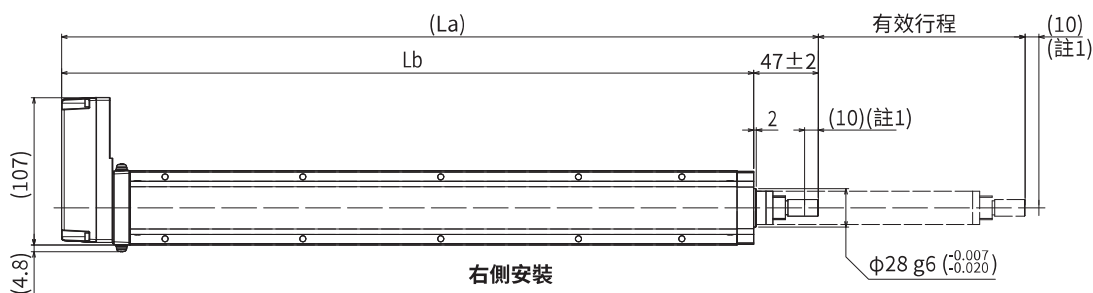
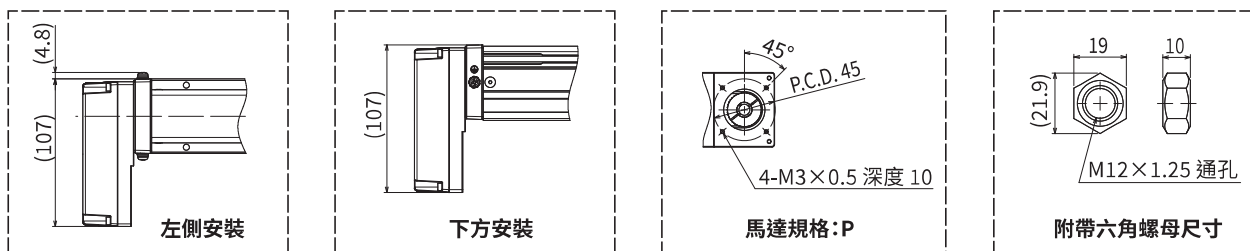

馬達規格:Y

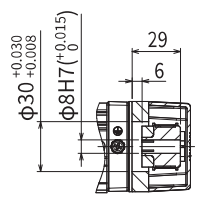

截面圖 A-A

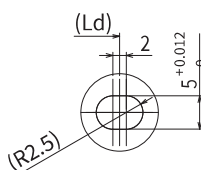

詳圖 C

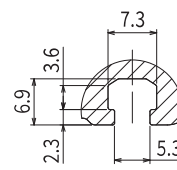

詳圖 D

- 註1. 從兩端到機械限位器限停的位置。
- 註2. 請客戶自行安裝、調整馬達安裝用專用零件。詳情請參閱產品手冊。
- 註3. 用安裝通孔對主機安裝時，推薦使用桿長為<<30 mm 以上>>的內六角螺栓<M4x0.7>。
- 用安裝螺孔對主機安裝時，推薦使用桿長為<<台架厚度+10 mm 以下>>的內六角螺栓<M5x0.8>。
- 註4. 供油用噴嘴(推薦)(詳情參閱 P.143)

零件編號: KFU-M3861-00

有效行程	50	100	150	200	250	300	350	400	450	500	550	600	
La	299	349	399	449	499	549	599	649	699	749	799	849	
Lb	252	302	352	402	452	502	552	602	652	702	752	802	
Lc	25	75	25	75	25	75	25	75	25	75	25	75	
Ld	25	75	125	175	225	275	325	375	425	475	525	575	
Qa	6	6	8	8	10	10	12	12	14	14	16	16	
Qb	1	1	2	2	3	3	4	4	5	5	6	6	
主機重量 (kg)	1.8	1.9	2.1	2.3	2.5	2.7	2.8	2.9	3	3.1	3.3	3.4	
最高速度 (mm/sec)	導程 20	1200						960	780	600	480	420	
	導程 10	600						480	390	300	240	210	
	導程 5	300						240	195	150	120	105	
	速度設定	-						80%	65%	50%	40%	35%	

特色

Basic 機型 LBAS

Advanced 機型 LGXS

Basic 機型 LBAR

Basic 機型 ABAS

Advanced 機型 AGXS

Basic 機型 ABAR

加減速度 / 容許慣性力矩

選配件

雙軸驅動 / 制動器

EP-01