 UF-21CC

 **YAMAHA**

21CC

Center Console

ULTIMATE FISHER



for Next Generation



自分のために、家族のために。



休日の過ごし方を変えると、ライフスタイルが変わる。
楽しみを共有することで、家族のコミュニケーションも変わる。
大きな海の真ん中で、いつになく饒舌になったり、
お互い黙って釣り糸の先を眺めているだけなのに、
何かを通じ合っている気がしたり。
大自然を相手にしていると、心は、どんどん軽くなる。

生活を変え、休日を変え、
ボートフィッシングのイメージを大きく変える。
すべてを一新する力
YAMAHA UF-21CC

21CC
Center Console
ULTIMATE FISHER

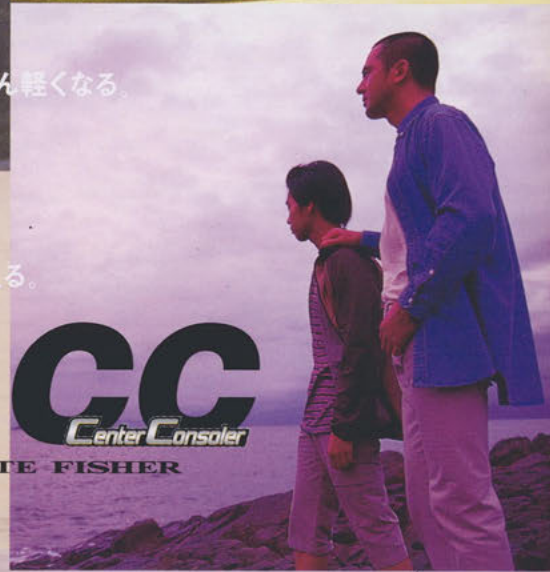

for Next Generation

ボートフィッシングは、新しいスタイルを手に入れた。

なめらかなラインを描く、ボリュームのある船体。

高めのブルワークと幅広のブルワークトップ。

洗練された印象を生む、立体的な表情。

このフォルムは、21CCオーナーであることの誇りを象徴しています。

もちろん、心行くまで釣りを満喫していただくための機能・装備を満載。

レイズド・パウデッキの採用により、

底釣りだけでなくキャストイングなどの釣りスタイルにも対応しています。

スタイルを選ばないスタイル。21CCからの提案です。



position

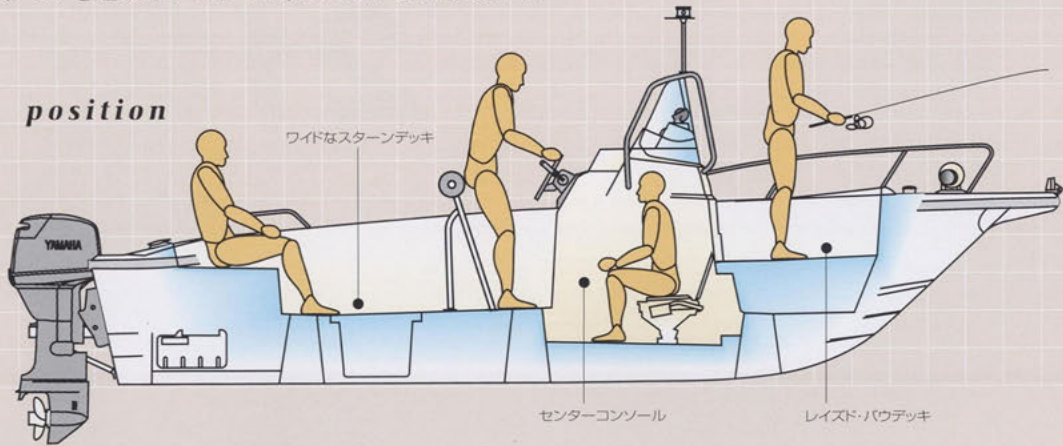

◎ レイズド・パウデッキ
スターンデッキよりも一段高くなったレイズド・パウデッキを採用しました。ここは、フラットかつワイドな、もう一つの釣りスペース。キャストイングやジギングに最適です。

◎ サイドトレイ

パウデッキ両舷にサイドトレイを設けました。キャストイング時、ルアーや小物などの収納に大変便利です。

◎ ロープロッカー

長めのアンカーロープもラクラク収納できます。

SPACE & UTILITY



◎ 操船性を考慮したコンソール (UF-21CC F50)

メーターパネル、ステアリング、コントロールレバー等は視認性や操船のしやすさを考慮したレイアウトを採用。また、ダッシュボードに魚探をビルトイン可能です。



● UF-21CC
ステアリング

◎ パウスプリット

三方ローラー (オプション) が設置可能です。





◎ コンソールには
マリントイレを設置可能
長尺物のタックルなども収納できる
広いコンソール内には、
オプションで手動マリントイレか、
ポータブルトイレが設置可能です。

◎ 幅広のブルワークトップ

織装がしやすく、乗り降りの
安心感があります。
また、21CCを印象付ける
デザインにもなっています。



◎ フラッシュハッチの大型イケス

釣果の出し入れが容易な容量125リットルの
大型イケス。海水の循環もスムーズです。
また、スカッパーキャップやハンドルの
収納トレイも設けています。



◎ 釣座として使える
スターンハッチ

スターンハッチに座っているとき、
後ろからの波をかぶりにくいう、
後背部を立ち上げました。



◎ スターンハッチ下部の物入れ

スターンハッチの下は物入れになっています。
右舷側はロープ類の収納に便利なロッカー、
中央は24リットル携行タンク3つを収納可能、
左舷側はダブルバッテリーのためのスペースです。

◎ ワイドなスターンデッキ

船幅2.27mの確保に加え、コンソールをバウ側に配置することで、
広々としたスターンデッキスペースを実現しました。デッキ面は、
凹凸を抑えたフラッシュタイプ。ブルワークの高さは60cm。
動きやすく、使いやすく、安全面にも配慮されたスペースなので、
底釣りのポジション取りも自由度が広がります。

◎ 補機ブラケットの不要なモーターウェル

モーターウェルに補機をそのまま
取り付けることができます。



21CC
Center Console
ULTIMATE FISHER

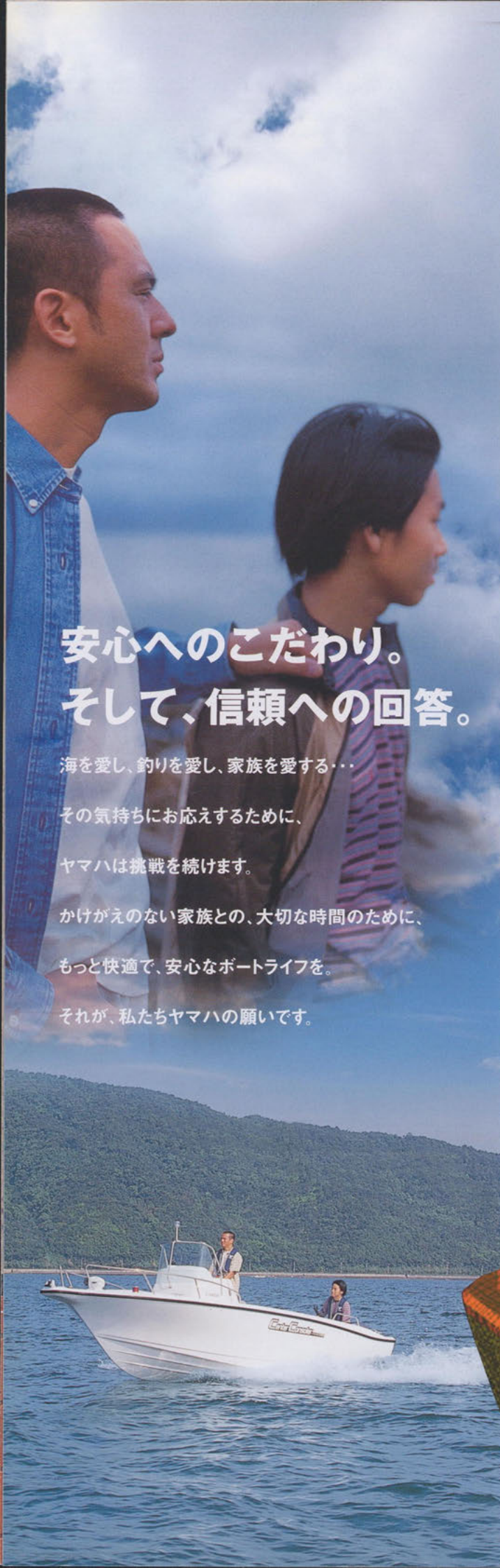

安心へのこだわり。 そして、信頼への回答。

海を愛し、釣りを愛し、家族を愛する...

その気持ちにお応えするために、

ヤマハは挑戦を続けます。

かけがえない家族との、大切な時間のために、

もっと快適で、安心なボートライフを。

それが、私たちヤマハの願いです。

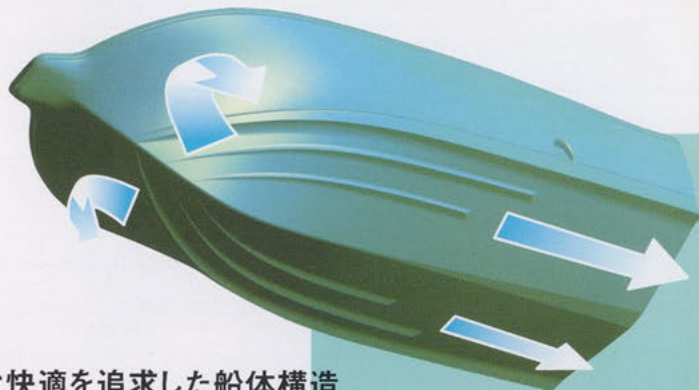

安心と快適を追求した船体構造

強度

フレア形状を工夫することで船首にも船底と同等の強度を持たせたのはじめ、アフトデッキのブルワーク、ブルワーク立ち面、船側等に補強材を入れるなど、各部の剛性を向上。さらに走行時の船底強度や係留時の船側強度等についての構造解析や、外洋での走行耐久評価を実施するなど、船体強度を追求しました。

乗り心地

ハル形状にさまざまな工夫をすることで、乗員が感じる衝撃を従来より3割以上低減^{*}。長時間乗っても疲れにくい走りを実現しました。また、最適な船底V角度設定により、優れた操船性や離着岸性も体験していただけます。^{*} 当社同クラス艇比較

安定性

全幅をクラス最大の2.27mとし、チェーン接水長さを延長するなど、安定性を追求しました。デッキの移動時や波を受けた際も、揺れにくいので安心して行動できます。

凌波性

バウのフレア、船底、チェーン等の形状に工夫を加え、ハルの深さをUPすることで、クラスを超えた凌波性を実現しました。

浮力

構造体の中に浮力体を充填し座礁等による万が一の船底破損にも備えています。

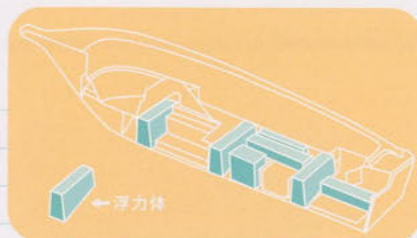

PERFORMANCE & SAFETY 21CC ULTIMATE FISHER





信頼のヤマハ・エンジン搭載

優れた耐久性、低騒音・高出力を実現するテクノロジー、そして多彩なラインナップを誇るヤマハ・エンジンは、世界180カ国で高い信頼を得ています。

21CCには、50HETOXとF50AETXの2タイプをご用意しました。

50HETOXは、低速から高速までパワフルで切れのよい走りを可能にする2ストローク3気筒。

F50AETXは、クリーンで低燃費、しかも静かな4ストローク4気筒。

いずれも、俊敏なフットワークを実現します。



ボートデザインの隅々に生きる安心への配慮

21CCの洗練されたフォルム。そこには、単なる美しさだけでなく、より大きな安心を追い求めるこだわりの精神が込められています。たとえば

- ① 安定感を生む高く垂直なブルワークとフラットなデッキスペース
 - ② 乗り降りに安心感のある、平らで幅広のブルワークトップ
 - ③ シートの高さや走行時の体の移動を考えシート後背部をたちあげる
 - ④ 人の保持を考え適所に設置されたハンドレール…
- 随所に施された安心への配慮が、この美しいスタイリングに結実しています。

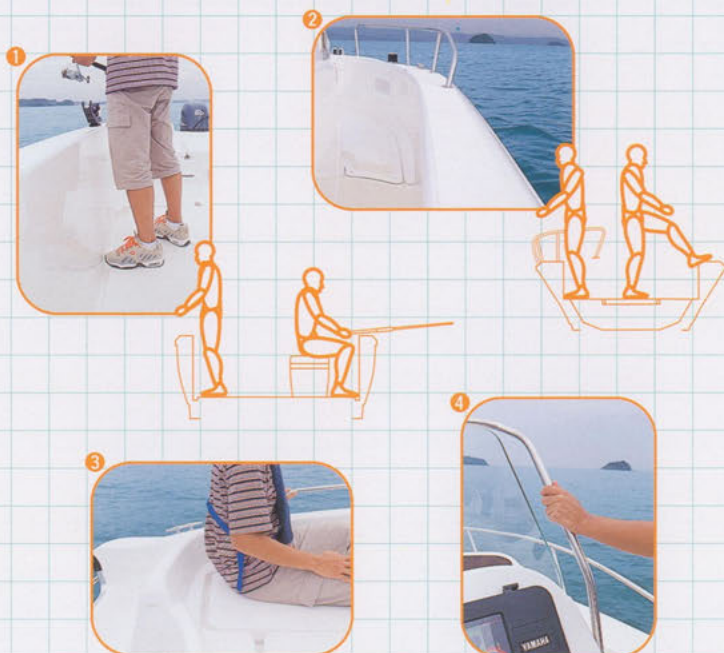

ヤマハ独自のボート性能開発システムYPDS

YPDS (ヤマハボート・パフォーマンス・デベロップメント・システム) は、ボートに求められる3要素、すなわち「走行性・乗り心地・安全性」を追求するための先進システムです。他にも、3次元の設計データをもとに寸分の狂いもなく成型するためのNC成型技術。品質安定のための工場内の温度管理。さらには、コンピュータのデータ管理により、溶剤の混合比などを、その日の温度や湿度に合わせて最適な硬化時間に合わせて決定するなど、ヤマハならではの技術を駆使し、高品質のボートづくりに努めています。

Specification & Equipment

主要諸元	UF-21CC	UF-21CC F50
全長	6.45m	6.45m
全幅	2.27m	2.27m
全深さ	1.10m	1.10m
艇体質量	706kg	706kg
完成質量	798kg	818kg
搭載エンジン	50HETOX	F50AETX
最大搭載馬力	36.8kW(50ps)	36.8kW(50ps)
燃料タンク容量	携行タンク24ℓ×1*	携行タンク24ℓ×1*
定員	6名	6名
航行区域	限定沿海	限定沿海

*スターンハッチ下部の物入れには、携行タンク3個分のスペースがあります。

主要装備	UF-21CC	UF-21CC F50
●バウスプリット(一体型)	○	○
●クリート(バウ、スターン)	○	○
●ローブロッカー	○	○
●サイドトレイ(バウデッキ両舷)	○	○
●ハンドレール&ハンドグリップ	○	○
●ウインドシールド	○	○
●ステアリングホイール	スタンダードタイプ	ステンレスタイプ
●トイレルーム	○	○
●イクス	○	○
●スカッパー(イクス、フロアー)	○	○
●スターンシートロッカー(右舷スターンハッチ下)	○	○
●バッテリースペース(左舷スターンハッチ下)	○	○
●バッテリースイッチ	○	○
●燃料タンクスペース(中央スターンハッチ下)	○	○
●タコメーター&アワーメーター	○	○
●補機搭載スペース	○	○

Options

オプション装備品

- ① 三方ローラー
- ② インスペクションハッチ
- ③ ウィンドラス&クリート
- ④ バウレール
- ⑤ バウロッカー
- ⑥ コンパス
- ⑦ トリムメーター
- ⑧ ナビゲータBOX(魚探ケース)
- ⑨ 航海灯一式
- ⑩ 手動マリントイレ / 手動トイレフィッティングセット / キャビンフロアパネル
- ⑪ ポータブルトイレ / キャビンフロアパネル(ポータブルトイレ用)
- ⑫ ブレーカーパネル
- ⑬ ルームライト
- ⑭ リーニングシート
- ⑮ スターンレール
- ⑯ ハッチロック用プレート
- ⑰ イクス小型ハッチ
- ⑱ プラットホーム
- ⑲ ラダー



⑧ ナビゲータBOX(魚探ケース)



⑨ 航海灯一式



⑩ 手動マリントイレ / 手動トイレフィッティングセット / キャビンフロアパネル



⑫ ブレーカーパネル



⑬ ルームライト



⑭ リーニングシート



⑮ スターンレール



⑱ プラットホーム



④ バウレール



⑤ バウロッカー

Exterior Layout 外観図の青線部分はオプション装備品です。図面中の数値は参考値です。

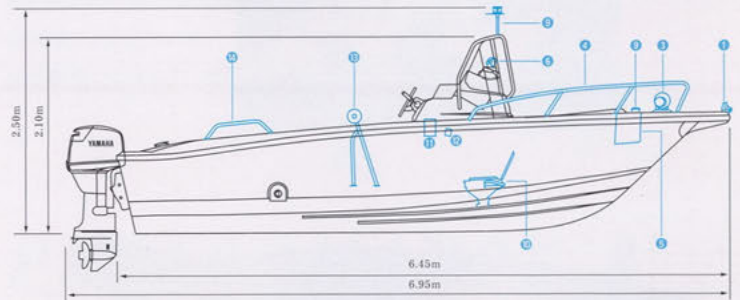
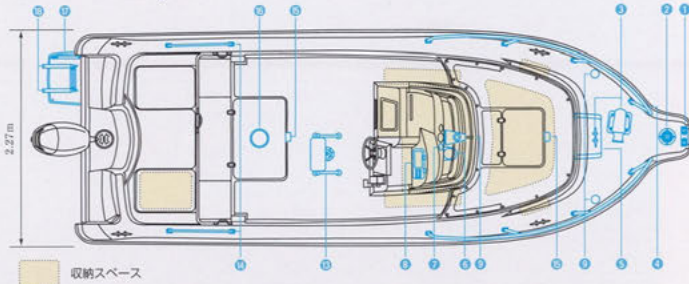

海っていいな。

ヤマハでいい時間

FOR GOOD MARINE LIFE!

安全がマリンスポーツの基本です。



いつまでもきれいな海で、ボートライフを楽しむために

正しく安全にお乗りいただくために、製品のお買い上げ後は必ず取扱説明書・保証書をよくお読みください。また、製品のコーションラベルの表記内容もご確認ください。

- 法規とマナーを守り、周囲や自然環境に十分配慮し安全な航行を心がけましょう。
- 定期点検・整備を確実に実施し、出航前の点検・整備を怠りましょう。
- 安全備品の確認を行い、海技免許・検査証書を必ず携行してください。
- 乗船者は安全のためライフジャケットを着用しましょう。
- 定員を守りましょう。
- 天気予報を確認し、常に気象に注意を払って無理のない航行をしましょう。
- 航行計画を立て、事前にマリナーなどに届けを出しましょう。
- 立ち入り禁止水域や船舶航行の頻繁な水域は避けましょう。
- 漁業従事者に迷惑をかけないようにしましょう。
- 海を汚さないようにしましょう。

●商品名は、大きさや長さの目安です。正確な数値については主要諸元などで、ご確認ください。●本仕様は改良のために予告なく変更されることがあります。●製品のカラーは印刷の関係で実物と異なって見えることがあります。●写真の中にはオプション装備品を含むことがあります。●この印刷物を無断転載・無断使用することはお断りいたします。このカタログは再生紙を使用しています。



ヤマハ発動機販売株式会社

〒438-0016 静岡県磐田市岩井2000-1

0109-10D; ①-021022

ヤマハ発動機(株) お客様相談室 製品に関するお問い合わせはフリーダイヤル【オープン時間 月曜～金曜(祝日を除く) 9:00～12:00 13:00～17:00】
 〒438-8501 静岡県磐田市新井2500 0120-090819 移動電話等、フリーダイヤルがご利用出来ない場合は、☎0538-32-1166をご利用ください。

●ボート免許・レンタルボートに関する詳しい情報は、フリーダイヤル*なみそみょう*か、ヤマハマリンホームページでご確認いただけます。
www.yamaha-motor.co.jp/marine/ ☎ 0120-730-344